

## E013WWHRGWMXCCB | KEPLERO 280 Wall Washer RGBW

### Wall Washer empotrable en el suelo equipado con lámparas de LED RGBW

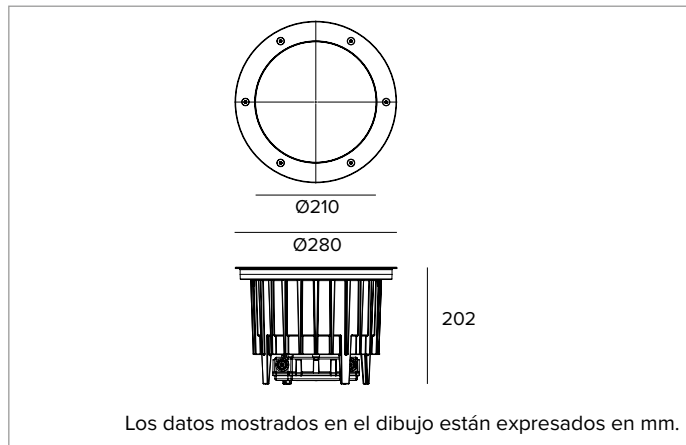

Los valores fotométricos del aparato se pueden consultar en las siguientes páginas



Los datos mostrados en el dibujo están expresados en mm.

#### LÁMPARA

LED Emitter RGBW de alta eficiencia.

**Clase de eficiencia energética:** G

**Potencia nominal:** 49W

**Flujo nominal:** Véase fotometrías

**Índice de reproducción cromática:** Véase fotometrías

**CCT nominal:** Véase fotometrías

#### CARACTERÍSTICAS LUMINOTÉCNICAS

Sistema óptico Wall Washer compuesto por lente de PMMA, reflector asimétrico de aluminio anodizado de alta reflectancia y filtro holográfico.

**Óptica:** WALL WASHER

**Apertura del haz de luz:** WW

**Eficiencia óptica:** 100%

**Flujo luminaria:** Véase fotometrías

**Rendimiento luminoso:** Véase fotometrías

**Seguridad fotobiológica:** Conforme al grupo de riesgo RG1 (Riesgo Bajo)

#### CARACTERÍSTICAS MECÁNICAS

Cuerpo de presofusión de aluminio con 3 capas de protección: anodización, cataforesis y pintura de color negro. Anillo decorativo ultraplano de acero inoxidable cepillado (AISI 316) con borde biselado (acabado copper bronze). Versión con cristal de protección extra-claro. Tornillos Torx antivandalismo A4 de acero inoxidable.

**Color y acabado:** Copper bronze

**Peso:** 5,7Kg

**Versión:** STANDARD

**Grado de protección:** IP66,IP67

**Resistencia mecánica:** IK10

#### CARACTERÍSTICAS ELÉCTRICAS

Alimentación electrónica integrada. Controlado mediante protocolo DMX-RDM que permite la programación a distancia de las luminarias (no dip-switch) mediante la línea de datos DMX. La programación de las luminarias se realiza a través del programador USB-RDM disponible como accesorio.

**Potencia luminaria:** Véase fotometrías

**Alimentación:** 120-277V 50/60Hz

**Clase de aislamiento:** CLASE 1

**Tipo driver / Control:** DMX RDM

**Driver incluido:** Sí

**Clase F:** Sí

**Temperatura ambiente:** -25°C / +35°C

#### INSTALACIÓN

Arqueta de instalación de nylon, a solicitar por separado. La arqueta está predisuelta para la instalación de la luminaria con anillo a ras o saliente. Resistente a una carga estática de 20kN.

#### NOTAS

Todos los cuerpos de iluminación se deben completar con una poceta de instalación. Todas las versiones de KEPLERO responden a las necesidades de transitabilidad vehicular y peatonal previstas por la norma EN 60598-2-13. Las bajas temperaturas sobre el cristal, las convierten en aptas para la instalación en "áreas especiales", como espacios dedicados a los niños. Las fotometrías indican los valores máximos de emisión de la luminaria. Adopta la solución técnica "Waterblock Plus" que prevé el resinado de los cables de conexión y del driver integrado limitando al máximo el riesgo de que la humedad llegue hasta la luminaria. Disponible bajo petición la versión 110-277Vac.

#### ADVERTENCIAS

Luminaria diseñada para su eliminación/reciclaje al final de su vida útil. Fuente luminosa reemplazable (solo LED) por un profesional. Equipo de control reemplazable por un profesional.

En función de la continua evolución tecnológica de los componentes electrónicos, los datos indicados están sujetos a actualización por lo que es necesario solicitar confirmación al hacer el pedido.

El flujo luminoso y la potencia eléctrica presentan tolerancias +/-10% respecto al valor indicado. tq +25°C (CIE 121).

Nos reservamos el derecho de realizar cambios técnicos.

Targetti Sankey S.r.l.  
Via Pratese, 164  
50145 Firenze - Italy  
Tel: +39 055 37911  
targetti.com  
targetti@targetti.com

CCIAA Firenze  
Share Capital:  
€ 500.000,00  
VAT N. (IT):  
01537660480  
R.E.A: FI-275656

**TARGETTI**

**E013WWHRGWMXCCB | KEPLERO 280 Wall Washer RGBW**  
**Wall Washer empotrable en el suelo equipado con lámparas de LED RGBW**

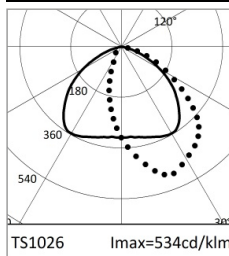

		H(m)	D1(m)	D2(m)	E <sub>max</sub> (lx)		
		-	-	-	-		
		-	116°	76°	-		
Fixture Power	56W	1	3.17	2.12	449		
Source Flux	1091lm	2	6.35	4.25	112		
Fixture Flux	1091lm	3	9.52	6.37	50		
Efficacy	19lm/W	4	12.69	8.50	28		
TS1026	I <sub>max</sub> =534cd/klm	I <sub>max</sub>	583cd	5	15.86	10.62	18

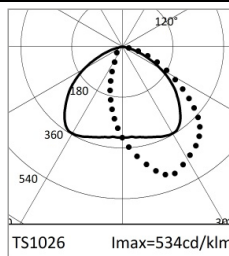

		H(m)	D1(m)	D2(m)	E <sub>max</sub> (lx)		
		-	-	-	-		
		-	116°	76°	-		
Fixture Power	58W	1	3.17	2.12	391		
Source Flux	949lm	2	6.35	4.25	98		
Fixture Flux	949lm	3	9.52	6.37	43		
Efficacy	16lm/W	4	12.69	8.50	24		
TS1026	I <sub>max</sub> =534cd/klm	I <sub>max</sub>	507cd	5	15.86	10.62	16

**RGBW**

Potencia luminaria	56W
Flujo nominal	1091lm
Flujo luminaria	1091lm
Rendimiento luminoso	19lm/W

**RGB**

Potencia luminaria	58W
Flujo nominal	949lm
Flujo luminaria	949lm
Rendimiento luminoso	16lm/W

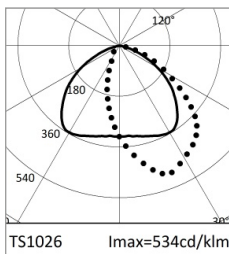

	4000K	H(m)	D1(m)	D2(m)	E <sub>max</sub> (lx)		
		-	-	-	-		
		-	116°	76°	-		
Fixture Power	15W	1	3.17	2.12	147		
Source Flux	357lm	2	6.35	4.25	37		
Fixture Flux	357lm	3	9.52	6.37	16		
Efficacy	24lm/W	4	12.69	8.50	9		
TS1026	I <sub>max</sub> =534cd/klm	I <sub>max</sub>	191cd	5	15.86	10.62	6

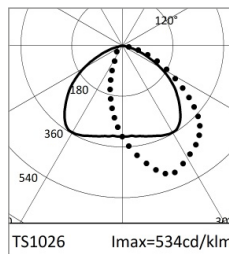

		H(m)	D1(m)	D2(m)	E <sub>max</sub> (lx)		
		-	-	-	-		
		-	116°	76°	-		
Fixture Power	20W	1	3.17	2.12	148		
Source Flux	359lm	2	6.35	4.25	37		
Fixture Flux	359lm	3	9.52	6.37	16		
Efficacy	18lm/W	4	12.69	8.50	9		
TS1026	I <sub>max</sub> =534cd/klm	I <sub>max</sub>	192cd	5	15.86	10.62	6

**WHITE**

CCT nominal	4000K
Índice de reproducción cromática	80
Potencia luminaria	15W
Flujo nominal	357lm
Flujo luminaria	357lm
Rendimiento luminoso	24lm/W

**RED**

Potencia luminaria	20W
Flujo nominal	359lm
Flujo luminaria	359lm
Rendimiento luminoso	18lm/W

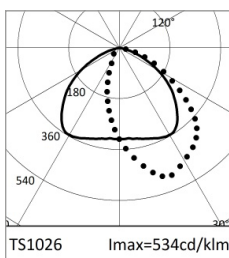

		H(m)	D1(m)	D2(m)	E <sub>max</sub> (lx)		
		-	-	-	-		
		-	116°	76°	-		
Fixture Power	28W	1	3.17	2.12	244		
Source Flux	593lm	2	6.35	4.25	61		
Fixture Flux	593lm	3	9.52	6.37	27		
Efficacy	21lm/W	4	12.69	8.50	15		
TS1026	I <sub>max</sub> =534cd/klm	I <sub>max</sub>	317cd	5	15.86	10.62	10

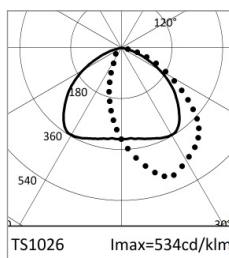

		H(m)	D1(m)	D2(m)	E <sub>max</sub> (lx)		
		-	-	-	-		
		-	116°	76°	-		
Fixture Power	20W	1	3.17	2.12	47		
Source Flux	113lm	2	6.35	4.25	12		
Fixture Flux	113lm	3	9.52	6.37	5		
Efficacy	6lm/W	4	12.69	8.50	3		
TS1026	I <sub>max</sub> =534cd/klm	I <sub>max</sub>	60cd	5	15.86	10.62	2

**GREEN**

Potencia luminaria	28W
Flujo nominal	593lm
Flujo luminaria	593lm
Rendimiento luminoso	21lm/W

**BLUE**

Potencia luminaria	20W
Flujo nominal	113lm
Flujo luminaria	113lm
Rendimiento luminoso	6lm/W

En función de la continua evolución tecnológica de los componentes electrónicos, los datos indicados están sujetos a actualización por lo que es necesario solicitar confirmación al hacer el pedido.  
 El flujo luminoso y la potencia eléctrica presentan tolerancias +/-10% respecto al valor indicado. t<sub>q</sub> +25°C (CIE 121).

Nos reservamos el derecho de realizar cambios técnicos.

Targetti Sankey S.r.l.  
 Via Pratese, 164  
 50145 Firenze - Italy  
 Tel: +39 055 37911  
 targetti.com  
 targetti@targetti.com

CCIAA Firenze  
 Share Capital:  
 € 500.000,00  
 VAT N. (IT):  
 01537660480  
 R.E.A: FI-275656



## E013WWHRGWMXCCB | KEPLERO 280 Wall Washer RGBW Wall Washer empotrable en el suelo equipado con lámparas de LED RGBW

### Códigos para completar

#### Caja de empotrar



Código

**1E2394**

Arqueta de instalación de nylon gris.

La arqueta está predispuesta para la instalación de la luminaria con anillo a ras o saliente.

Equipado con elemento de cobertura para la instalación para la protección del vano empotrado durante la aplicación del hormigón.

Anillo de montaje a ras Ø 286 H. 225.

Anillo saliente Ø 271 H. 223.

### Accesorios

#### Herramienta



Código

**1E2496**

Tirador de metal para la extracción de la luminaria.



Código

**1E2495**

Llave TORX L-KEY. Cabezal TORX TX 30.



Código

**1E0388**

Ventosa para el levantamiento del cristal.

#### Conector



Código

**1E3184**

Conector Ip68 5 polos y 4 vías.

En función de la continua evolución tecnológica de los componentes electrónicos, los datos indicados están sujetos a actualización por lo que es necesario solicitar confirmación al hacer el pedido.

El flujo luminoso y la potencia eléctrica presentan tolerancias +/-10% respecto al valor indicado. tq +25°C (CIE 121).

Nos reservamos el derecho de realizar cambios técnicos.

Targetti Sankey S.r.l.  
Via Pratese, 164  
50145 Firenze - Italy  
Tel: +39 055 37911  
targetti.com  
targetti@targetti.com

CCIAA Firenze  
Share Capital:  
€ 500.000,00  
VAT N. (IT):  
01537660480  
R.E.A: FI-275656

**TARGETTI**

## E013WWHRGWMXCCB | KEPLERO 280 Wall Washer RGBW

### Wall Washer empotrable en el suelo equipado con lámparas de LED RGBW

#### Sistemas de control



Código

**1E2767**

Programador USB-RDM.

Programador de direcciones DMX-RDM (Remote Device Management).

Se utiliza junto con el software "RDM Targetti" que se puede descargar gratuitamente en el sitio de Targetti, en la sección download.

Se puede utilizar con todos los productos RGBW.

El programador USB-RDM puede dirigir las luminarias DMX-RDM si en el trayecto no hay presentes BUFFER o Splitter DMX.

Para mayores detalles, consultar las instrucciones.



Código

**A077**

my-SCENARIO Show Store.

Interfaz DMX programable que incorpora las últimas innovaciones para el control de la iluminación en aplicaciones arquitectónicas y de entretenimiento.

Dispone de puertos USB Type-C y Ethernet para la programación y el control a distancia.

La unidad se puede programar completamente con el software ESA Pro 2 (disponible para usuarios de Windows y Mac) o mediante aplicaciones móviles como Arcolis (disponible para dispositivos iOS y Android).

Además, es totalmente personalizable: mapeo de píxeles, gestión de trigger, configuración de parches y mucho más.

El sistema ofrece amplias posibilidades en la gestión de diferentes instalaciones de iluminación: control multizona (para gestionar hasta 5 zonas independientes), numerosos triggers (hora/fecha, Sunrise/Sunset, puertas de entrada y comandos TCP/UDP), gestión de canales de 16 bits, recuperación total en caso de pérdida de alimentación, hasta 99 escenas almacenables y 1024 canales DMX.

El intuitivo teclado retroiluminado incluye 10 botones preconfigurados para facilitar su uso.



Código

**1T6499**

myScenario Wall.

Controlador DMX con pantalla táctil de cristal para aplicaciones arquitectónicas.

Puede controlar 2 universos DMX (2x 512 canales).

Funcionamiento stand alone o conectado a un ordenador a través del puerto USB.

Se incluye el software para la realización de los escenarios (se puede descargar en el sitio web de Targetti).

Es posible controlar 10 zonas luminosas y 50 escenarios por zona.

Las teclas táctiles del frontal permiten modificar y seleccionar los escenarios programados.

Cable USB incluido.

Se puede utilizar con todos los productos RGBW.

#### Protector contra sobretensiones

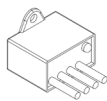

Código

**A013A**

Protector contra sobretensiones compatible con luminarias CLASE I.

Tensión de funcionamiento 230-277Vac.

SPD tipo 2+3.

Tensión máxima de descarga de 10kV.

CLASE I

IP67

En función de la continua evolución tecnológica de los componentes electrónicos, los datos indicados están sujetos a actualización por lo que es necesario solicitar confirmación al hacer el pedido.

El flujo luminoso y la potencia eléctrica presentan tolerancias +/-10% respecto al valor indicado. tq +25°C (CIE 121).

Nos reservamos el derecho de realizar cambios técnicos.

Targetti Sankey S.r.l.  
Via Pratese, 164  
50145 Firenze - Italy  
Tel: +39 055 37911  
targetti.com  
targetti@targetti.com

CCIAA Firenze  
Share Capital:  
€ 500.000,00  
VAT N. (IT):  
01537660480  
R.E.A: FI-275656

**TARGETTI**